

⚠ 注意：商品には寿命があります。詳細はCLX2021AAをご参照ください。

埋込穴寸法
 $\phi 100^{+0}_{-2}$

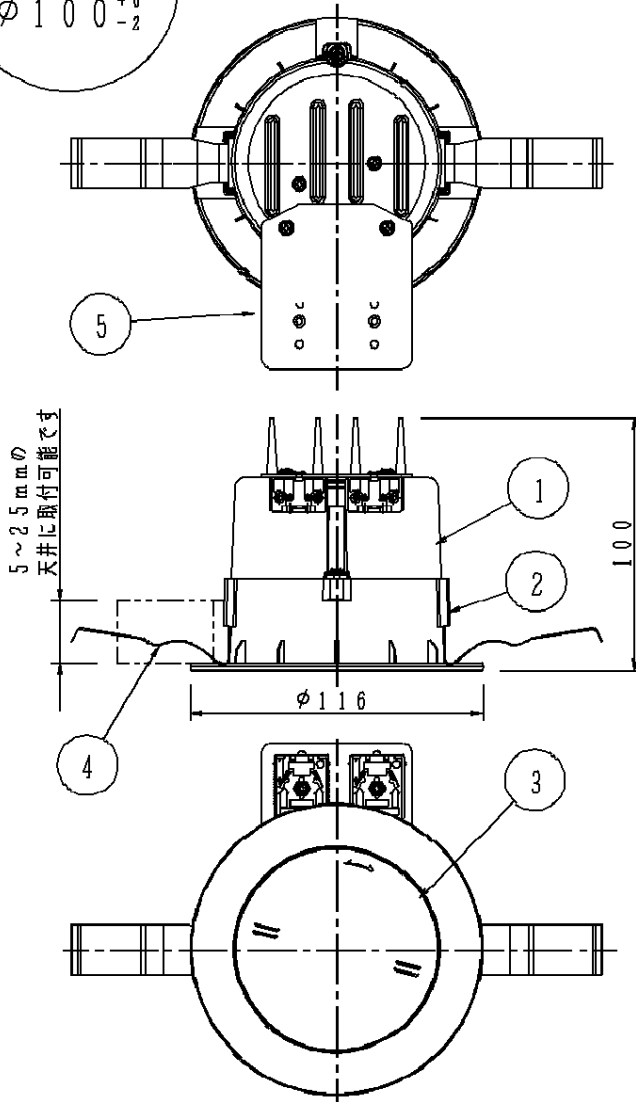

⚠ 安全に関するご注意

- ・一般屋内用器具です。屋外や水気、湿気のある所では使用しないでください。絶縁不良による感電の原因となります。
- ・天井埋込専用器具です。補強のない天井には取付けないでください。指定外取付けは火災・落下の原因となります。

傾斜天井に取付ける場合の注意事項

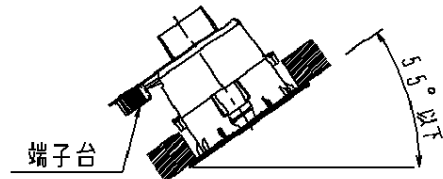

- ・5.5度を超える傾斜天井には取付けないでください。
- ・5.5度以下の傾斜天井に取付ける場合は傾斜天井の下側に端子台がくるように取付けてください。
- ・他の調光器や調光機能、リモコン機能付器具と組合せて使用しないでください。火災の原因となります。
- ・マット敷工法（住宅用人工鉱物繊維断熱材<JIS A9521>のロールタイプ又はバットタイプを天井に敷込む工法）で断熱施工された天井に使用することができます。（熱抵抗値4.0㎡・K/Wまで）ブローイング工法、特殊な断熱、遮音、防音施工された天井には使用しないでください。過熱による火災の原因となります。

日本照明器具工業会
 S6形相当品

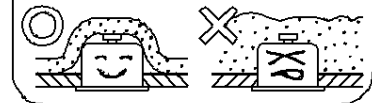

- ・補助スイッチ付
- ・カバーの取付方法は、スワン方式です。
- ・別途リモコン送信器をお求め下さい

本図面は3枚組です。1/3

付属ランプ	5	天板	亜鉛鋼板 (t1.0)		品番 HK9358
W・数	4	取付パネ	ステンレス鋼板 (t0.4)		
器具質量	0.3kg	3	カバー	アクリル	乳白
特記事項	2	枠	PBT樹脂	クールホワイト	市川
	1	本体	アルミダイカスト		
	部番	部品名	材質・素材厚	備考	松下電工株式会社



⚠ 注意：商品には寿命があります。詳細はCLX2021AAをご参照ください。

<機能説明>

・点灯順序

蛍光灯モード

全灯←→滅

白熱灯モード

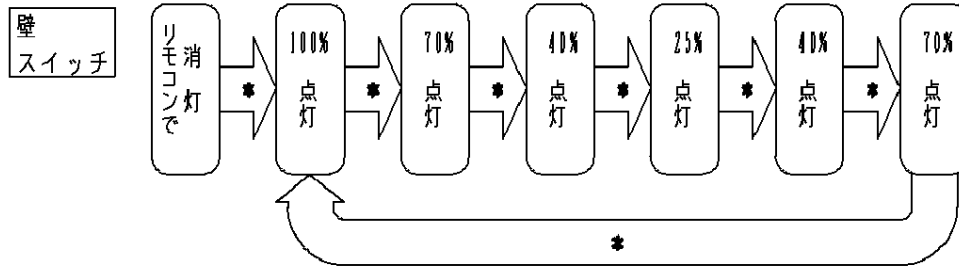

*消灯後約2秒以内に壁スイッチをONさせると切り替えができます。

壁スイッチで消灯後2秒以上経過すると、再び壁スイッチをONさせた場合は消灯前の状態で点灯します。

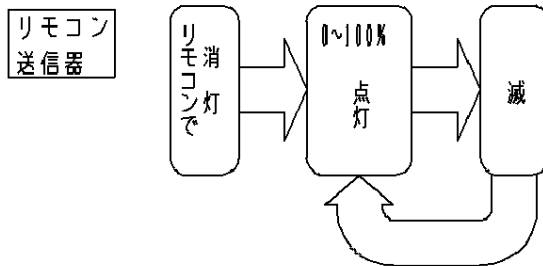

調光ボタンで明るさを設定してください。

<使用上のご注意>

- ・調光機能付白熱灯器具、リモコン内蔵照明器具、壁スイッチでも点灯切り替え機能付やセンサ機能付の器具への使用およびライトコントロールとの併用はできません。
- ・柔らかい天井材（ロックウール板厚9mm一枚貼等）への取付けは、お避け下さい。天井材損傷の恐れがあります。
- ・照明器具以外（電磁開閉器等）では使用できません。
- ・インバータの器具を取付ける場合は1.5m以上離して取付けてください。
- ・負荷切換スイッチを連続調光に選択している場合、蛍光灯（パルックボール含む）はご使用になれません。
- ・必ず壁スイッチと併用してご使用ください。
- ・壁スイッチ1個で2台以上の器具の使用はできません。

本図面は3枚1組です。2/3

付属ランプ	5				品番
W・数	4				使用説明書
器具質量	3				HK9358
特記事項	2				市川
	1				
	部番	部品名	材質・素材厚	備考	松下電工株式会社



⚠ 注意：商品には寿命があります。詳細はCLX2021AAをご参照ください。

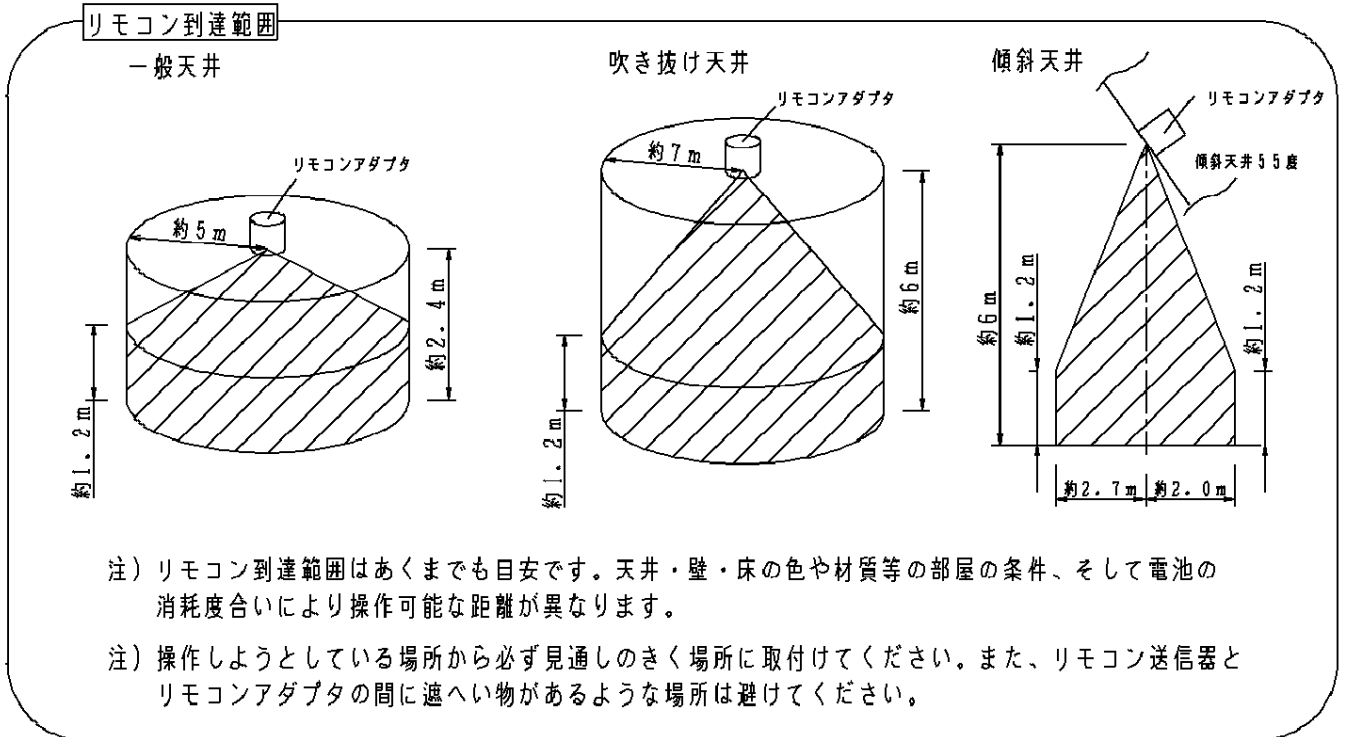

負荷容量について

- ・連続調光（白熱灯負荷）モードの場合

白熱灯 40W～500Wまで（ランプ定格100V（110V））

注) 連続調光（白熱灯）モードにて蛍光灯器具を取付けますとチラツキが発生したり、故障の原因となりますのでON/OFF（蛍光灯）モードに切替えてご使用ください。

- ・ON/OFF（蛍光灯負荷）モードの場合

ランプ種類	負荷容量
A ツイン/パレック蛍光灯・丸型スリム蛍光灯 H型蛍光灯・直管蛍光灯 H型スリム蛍光灯/H型蛍光灯	120Wまで (但し、ツイン/パレック蛍光灯 140W 1台は可能)
B コンパクト蛍光灯	200Wまで (但し、最大6灯まで)
C パレックボール	150Wまで (但し、最大8灯まで)

注) ランプ種類A、B、Cを混在せずにご使用ください

注) ON/OFF（蛍光灯）モードにて白熱灯器具を取付けますと調光操作ができなくなりますので連続調光（白熱灯負荷）モードに切替えてご使用ください。

注) 蛍光灯と白熱灯を混在せずにご使用ください。

配線図

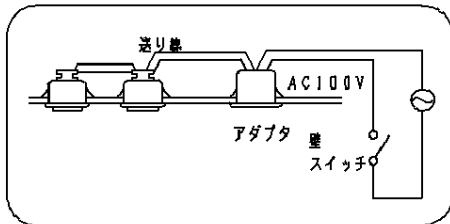

- ・リモコン埋込型アダプタは1回路専用です。ダウンライト、ペンダント等を個別に点灯消灯させる場合はこのアダプタが2台以上必要です。
- ・壁スイッチを併用される場合は、ON状態でお使いください。

本図面は3枚1組です。 3 / 3

付属ランプ	5				品番
W・数	4				使用説明書
器具質量	3				HK9358
特記事項	2				市川
	1				
	部番	部品名	材質・素材厚	備考	松下電工株式会社

