

⚠ 注意：商品には寿命があります。詳細はCLX2021AAをご参照ください。

グリーン購入法適合

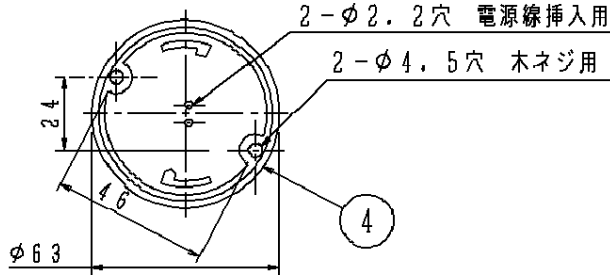

- ・NaPiOnセンサ付（明るさセンサ付）
- ・センサ検知部内蔵型
- ・ON/OFF型
- ・カバーの取付方法は、ソフトターン方式です。
- ・虫、ホコリの入りにくい構造

⚠ 安全に関するご注意

- ・一般屋内用器具です。屋外、湿気、水気のある場所では使用しないでください。
- ・絶縁不良による感電の原因となります。
- ・天井面取り付け専用器具です。指定外取り付けは、落下の原因となります。
- ・樹脂製アウトレットボックスに直接取り付けないでください。落下の原因となります。
- ・下記のような天井や壁面には絶対に取り付けないでください。落下の原因となります。

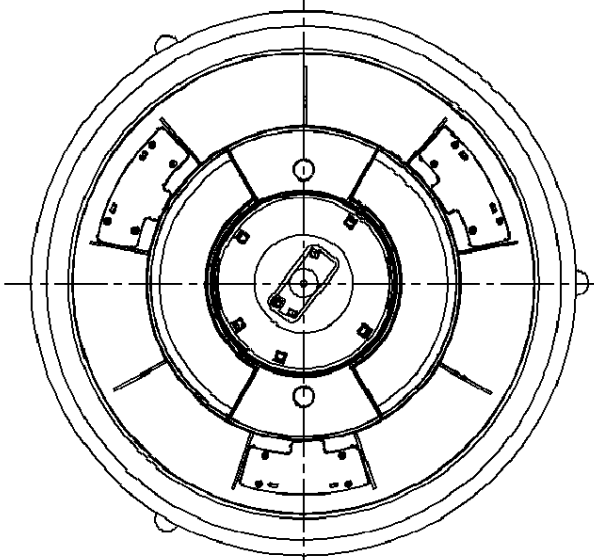
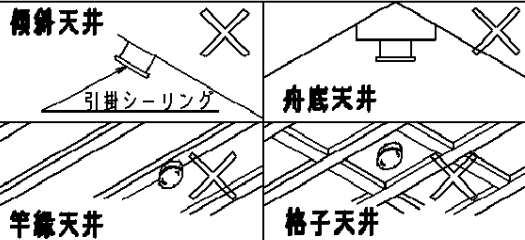

- ・取り付けには平らな部分がφ500mm以上必要です。
- ・器具取り付け前に必ず引掛シーリングの固定強度をご確認ください。木ねじ1本での固定や、ガタツキのある引掛シーリングへの取り付けは落下の原因となります。
- ・配線器具の出代が下記以上必要です。

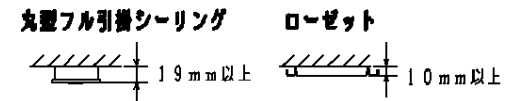

- ・他の調光器と組み合わせて使用しないでください。火災の原因となります。

センサー首振り角度  
全方向約20°まで

・点灯順序

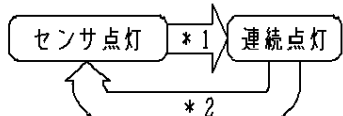

- \*1. 壁スイッチでOFFさせた後、約2秒以内に再びONさせると連続点灯に切り替わります。
- \*2. 壁スイッチでOFFさせた後、約2秒以内に再びONさせるとセンサ点灯に戻ります。

<使用上のご注意>

- ・一般照明との連動はできません。
- ・センサ子器を使つての多箇所検知はできません。
- ・自動点滅器及び熱線センサアダプタとの併用はできません。
- ・この器具の近くでは光高周波方式のリモコンが作動しない場合がごくまれにありますので、ご注意ください。

注記) センサーの仕様はHAC4375-KGを参照してください。

本図面は2枚1組です 1/2

付属ランプ	40形ツインバルック蛍光灯 (電球色)	5				品番	
W・数	40×1	4	丸型フル引掛シーリング				HAC4375E
器具質量	1.2kg	3	飾り	ABS樹脂	金色仕上		
特記事項		2	カバー	ポリエチレン	乳白	松尾	溝口
		1	本体	ポリプロピレン	ホワイト		
		部番	部品名	材質・素材厚	備考	松下電工株式会社	



1. 周囲が暗くなり、検知範囲内に人が入ると点灯します。
2. 検知範囲内で人が動いている間は点灯し、人がいなくなったり静止すると点灯保持時間後に消灯します。消灯約6秒前に段調光し、消灯をお知らせする機能が付いています。
3. 周囲が設定した明るさより明るい間は点灯しません。
4. 必ず壁スイッチを設置してください。
  - ・連続点灯への切り替え操作ができません。
  - ・センサによる点灯モードに異常が発生したとき、リセットできません。
  - ・長時間の外出時、旅行時等に強制OFFできません。
  - ・壁スイッチは器具1台につき1個設置してください。
 複数台を1個のスイッチに配線すると、点灯状態にバラツキが発生するおそれがあります。

ツマミの設定

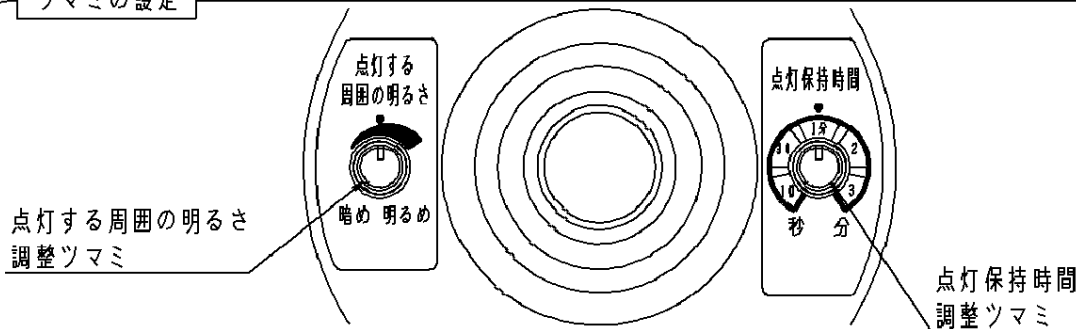

- (点灯保持時間調整ツマミ)
- ・点灯保持時間を約10秒、約30秒、約1分、約2分、約3分の5段階の調整ができます。
- (点灯する周囲の明るさ調整ツマミ)
- ・器具が点灯を開始するときの周囲の照度を約5lx～無限大の範囲で調整できます。

検知範囲

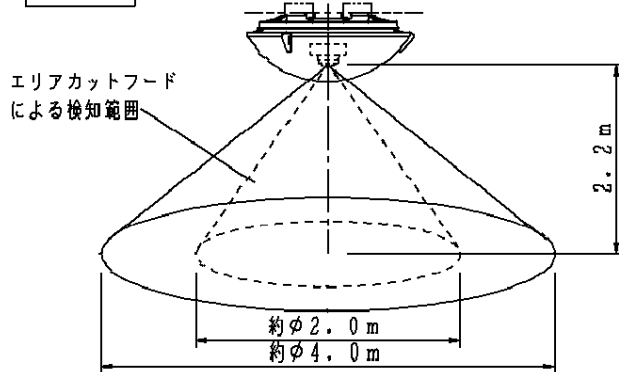

- ・全方向に約20度まで検知方向の調整ができます。
- ・エリアカットフードにより検知範囲を狭くできます。

- 注) ・検知範囲は気温、服装、人の移動速度、進入方向、検知物の熱量、器具の取付高さなどにより変化します。
- ・下記の環境下での使用はお避けください。
    1. 反射の強い床面のある場所
    2. 風などでよくゆれるカーテンや植物などがある場所
    3. 取付高さが3m以上の場所
    4. エアコンの吹出し口に近い場所
    5. 急激な温度差のある場所(暖房機器等の近く)
    6. 白熱灯に近い場所(40cm以内)

本図面は2枚1組です

2/2

付属ランプ	5				品番
W・数	4				使用説明書
器具質量	3				HAC4375E
特記事項	2				松尾 溝口
	1				
	部番	部品名	材質・素材厚	備考	松下電工株式会社

